

TITGEMEYER[®] GTO

YOUR SOLUTION

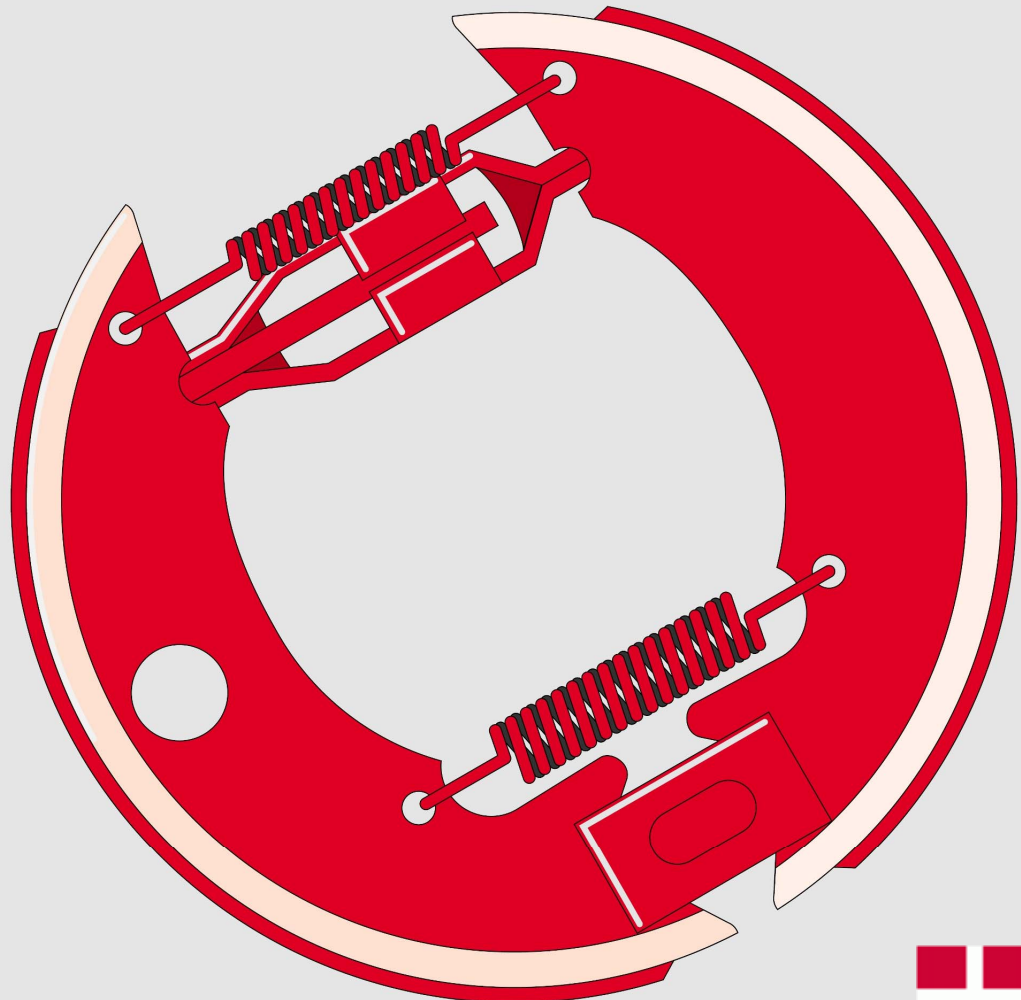

■ Bremsedele



KAT58_DK(10/16)



Indhold

Bremselede

Bremseslanger	58-01
Støttebøsninger	58-01
Tryklufftanke	58-02
Stopklodser	58-03

Indhold

068 60058-01
068 60258-01
068 60458-01

182 922 00258-02
182 92858-02
182 932 00258-02
182 936 00258-02
182 941 00258-02
182 94958-02
182 95258-02
182 95358-02
182 95658-02
182 95858-02

183 00558-02
183 00658-02
183 00758-02
183 00858-02
183 00958-02
183 36058-01
183 36158-01
183 36258-01
183 36458-01
183 36558-01
183 43058-01
183 43158-01
183 43258-01
183 43358-01
183 43458-01

184 60258-05
184 60358-05
184 60658-05
184 60758-05
184 648 10058-03
184 648 20058-03
184 65058-03
184 65158-03
184 65258-03
184 653 10058-03
184 653 20058-03
184 65458-04
184 65558-04
184 65658-04
184 657 00058-04
184 658 00058-04
184 65958-04

TITGEMEYER [®]GTO

YOUR SOLUTION

KAT58_DK(10/16)

Bremseslange

Til luftbremssystemer
Overholder SAE J1402 A normen
Arbejdstryk 10 bar



Dimension [mm]	Længde [m]	Farve	Materiale	Vægt [kg/m]	Artikelnr.
9,5 x 19,5	50	Sort	Gummi	x	068 600
12,7 x 22,2	50	Sort	Gummi	x	068 602
14,5 x 21,5	50	Sort	Gummi	x	068 604

Bremseslange

Til luftbremssystemer
Overholder DIN74324/73378 normen



Dimension [mm]	Længde [m]	Godstykkelse [mm]	Farve	Materiale	Vægt [kg/m]	Artikelnr.
6 x 1,0	100	1,0	Sort	Kunststof	0,017	183 360
8 x 1,0	100	1,0	Sort	Kunststof	0,023	183 361
10 x 1,0	25	1,0	Sort	Kunststof	0,030	183 362
12 x 1,5	100	1,5	Sort	Kunststof	0,052	183 364
15 x 1,5	100	1,5	Sort	Kunststof	0,060	183 365

Støttebøsning

Til bremseslanger i kunststof

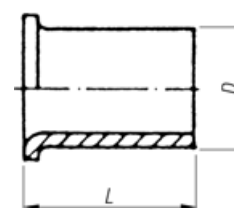

Dimension [mm]	D [mm]	L [mm]	Materiale	Vægt [kg/100 stk]	Artikelnr.
6	4	10	Messing	0,100	183 430
8	6	15	Messing	0,100	183 431
10	8	15	Messing	0,150	183 432
12	9	15	Messing	0,200	183 433
15	12	15	Messing	0,260	183 434

Tekniske specifikationer er retningsgivende og uden garanti! Ret til ændringer forbeholdes.

Trykluftbeholdere

Trykluftbeholdere i stål

Til trykluftbremseanlæg iht. 87/404/EU
Med 4 stk M22 x 1,5 mm gevindstudse
Arbejdstryk: 12,5 bar
Arbejdsområde: -40°C til +80°C

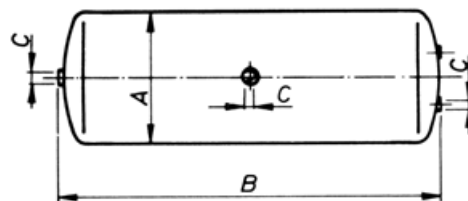

Indhold [L]	A [mm]	B [mm]	Materiale	Vægt [kg/stk]	Passende ophæng	Artikelnr.
10	206	340	Grundet stål	5,0	183 005	182 922 002
30	246	700	Grundet stål	10,5	183 006	182 928
40	276	730	Grundet stål	14,5	183 007	182 932 002
60	310	865	Grundet stål	18,5	183 008	182 936 002
80	396	715	Grundet stål	24,0	183 009	182 941 002

Trykluftbeholdere i aluminium

Til trykluftbremseanlæg iht. 87/404/EU
Med 4 stk M22 x 1,5 mm gevindstudse
Arbejdstryk: Indtil \varnothing 276 mm - 12,5 bar
Fra \varnothing 310 mm - 15,5 bar
Arbejdsområde: -40°C til +65°C

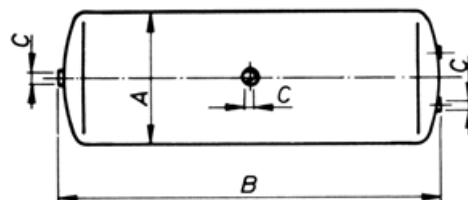

Indhold [L]	A [mm]	B [mm]	Materiale	Vægt [kg/stk]	Passende ophæng	Artikelnr.
10	206	355	Ubehandlet aluminium	2,3	183 005	182 949
30	246	704	Ubehandlet aluminium	4,9	183 006	182 952
40	276	746	Ubehandlet aluminium	5,8	183 007	182 953
60	310	880	Ubehandlet aluminium	7,7	183 008	182 956
80	396	735	Ubehandlet aluminium	9,3	183 009	182 958

Spændebånd til trykluftbeholder

2-delt med spændebånd og konsol
Konsol i grundet stål
Spændebånd i forzinket stål



Beholder \varnothing [mm]	Materiale	Vægt [kg/stk]	Artikelnr.
206	Grundet stål	0,960	183 005
246	Grundet stål	1,050	183 006
276	Grundet stål	1,150	183 007
310	Grundet stål	1,250	183 008
396	Grundet stål	1,650	183 009

Tekniske specifikationer er retningsgivende og uden garanti! Ret til ændringer forbeholdes.

Stopklods

Til forvogne, anhængere og trailere
Efter DIN 76051 normen
Med integreret greb

Materiale Slagfast plast, gul



184 648 100 / 184 648 200
(G46)



184 653 100 / 184 653 200
(G53)

Størrelse	Længde [mm]	Bredde [mm]	Højde [mm]	Radius [mm]	Skridsikring	Vægt [kg/stk]	Artikelnr.		Stopklods
							Holder		
46	415	160	190	460	-	1,030	184 655	184 657 000	184 648 100
46	415	160	190	460	Ja	1,150	184 655	184 657 000	184 648 200
53	470	200	225	560	-	1,530	184 656	184 658 000	184 653 100
53	470	200	225	560	Ja	1,700	184 656	184 658 000	184 653 200

Stopklods

Til forvogne, anhængere og trailere
Efter DIN 76051 normen
Med integreret greb

Materiale Forzinket stål



Størrelse	Længde [mm]	Bredde [mm]	Højde [mm]	Radius [mm]	Maks. Belastning [kg]	Vægt [kg/stk]	Artikelnr.		Stopklods
							Holder		
36	320	120	150	360	1600	1,200	-	184 654	184 650
46	380	160	190	460	5000	3,000	-	184 655	184 651
53	470	200	230	560	6500	4,500	184 659	184 656	184 652

KAT58_DK(10/16)

Tekniske specifikationer er retningsgivende og uden garanti! Ret til ændringer forbeholdes.

Holdere til stopklodser

Holder til stopklods

Forlænget udførelse
Efter DIN 76051 normen
Fjedergreb til fastholdelse af stopklods
Passer til 200 brede stopklodser

Materiale Forzinket stål

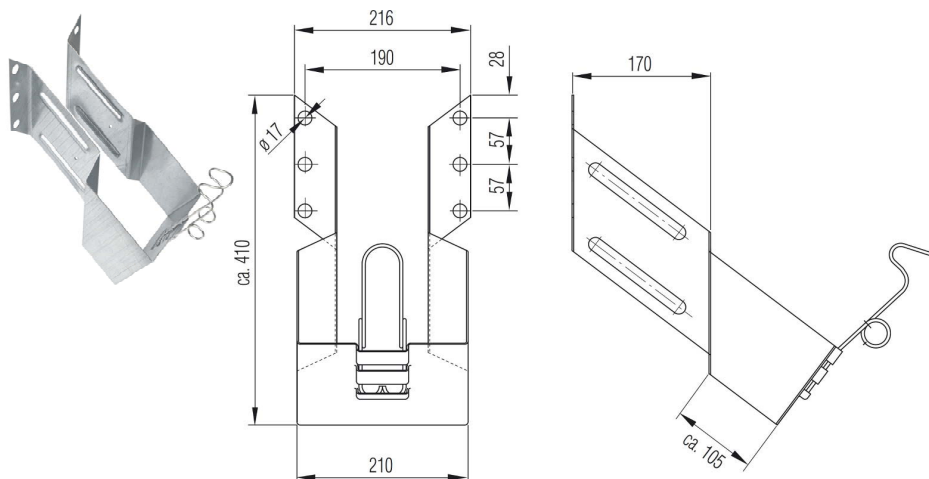

Størrelse	Lysbredde [mm]	Længde [mm]	Højde [mm]	Vægt [kg/stk]	Artikelnr.			
					Passer til stopklods		Holder	
53	210	275	170	2,500	184 652	184 653 100	184 653 200	184 659

Holder til stopklods

Fjedergreb til fastholdelse af stopklods
Passer til 200 brede stopklodser

Materiale Forzinket stål

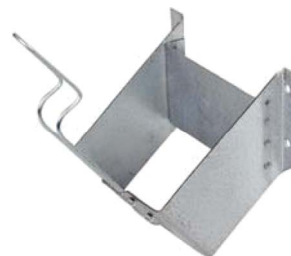

Størrelse	Lysbredde [mm]	Længde [mm]	Højde [mm]	Vægt [kg/stk]	Artikelnr.			
					Passer til stopklods		Holder	
36	122	157	70	0,600	184 650	-	-	184 654
46	164	182	90	1,300	184 648 100	184 648 200	184 651	184 655
53	206	221	120	2,200	184 652	184 653 100	184 653 200	184 656

Holder til stopklods

Holder i slagfast plast til plaststopklodser
Monteres direkte på chassisrammen med M14 bolt (max. Moment 25 Nm)

Materiale Sort kunststof



Størrelse	Lysbredde [mm]	Længde [mm]	Diameter [mm]	Vægt [kg/stk]	Artikelnr.		
					Passer til stopklods		Holder
46	155	215	55	0,160	184 648 100	184 648 200	184 657 000
53	198	258	55	0,180	184 653 100	184 653 200	184 658 000

Tekniske specifikationer er retningsgivende og uden garanti! Ret til ændringer forbeholdes.

Stopklods, hvid

TÜV godkendt til personvognsanhængere og lign.

Hjuldiameter: max. 295 mm

Hjullast: max. 800 kg

Aksellast: max. 1600 kg

Materiale Polyethylen

Vægt 0,22 kg/stk

Artikelnr. 184 602

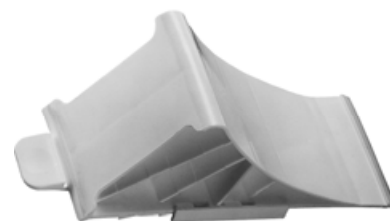

Stopklods, sort

TÜV godkendt til personvognsanhængere og lign.

Hjuldiameter: max. 295 mm

Hjullast: max. 800 kg

Aksellast: max. 1600 kg

Materiale Polyethylen

Vægt 0,22 kg/stk

Artikelnr. 184 603



Holder til stopklods, hvid

Med 3 stk ø6,0 mm montagehuller

Hulafstand: 40 mm

Materiale Polyethylen

Vægt 0,04 kg/stk

Artikelnr. 184 606

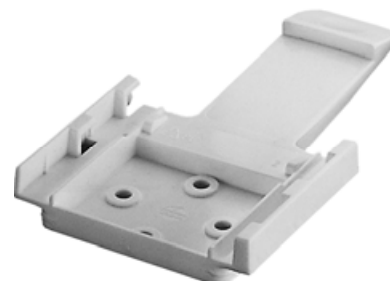

Holder til stopklods, sort

Med 3 stk ø6,0 mm montagehuller

Hulafstand: 40 mm

Materiale Polyethylen

Vægt 0,04 kg/stk

Artikelnr. 184 607

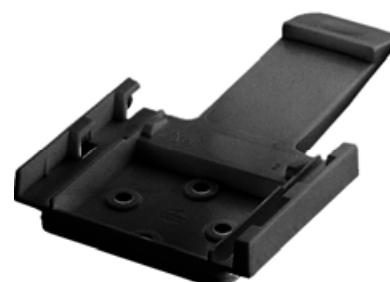

 **TITGEMEYER Skandinavien A/S**
Lunikvej 32
2670 Greve
Danmark
Telefon: +45 4360 0966
Telefax: +45 4369 0219
E-mail: info@titgemeyer.dk
www.titgemeyer.dk

Tekniske specifikationer er retningsgivende og uden garanti! Ret til ændringer forbeholdes.